



**MOTOBINEUSE
RAC139PTIL-A/
RAC139PTIL6C-B
MANUEL D'INSTRUCTIONS ORIGINAL**



BUILDER SAS
32, rue Aristide Bergès - ZI 31270 Cugnaux - France
FABRIQUE EN RPC 2020



AVERTISSEMENT: Avant de commencer à utiliser, veuillez lire et comprendre toutes les présentes instructions.

SYMBOLES D'AVERTISSEMENT

Les symboles suivants sont utilisés dans le présent manuel et/ou sur la machine :

	<p>Veillez lire attentivement le présent manuel avant de commencer à utiliser ce motoculteur. Conservez également le manuel dans un emplacement sécurisé pour une consultation ultérieure.</p>
	<p>Les pièces mobiles de la machine pourraient causer des blessures ! Toujours maintenir une distance de sécurité suffisante.</p>
	<p>Les pièces rotatives de la machine pourraient causer des blessures.</p>
	<p>Puissance sonore garantie.</p>
	<p>Etrangleur, démarrage du moteur à froid</p>
	<p>Vitesse du moteur élevé</p>
	<p>Vitesse du moteur faible</p>
	<p>Moteur en cours d'arrêt</p>
	<p>Essence sans plomb</p>
	<p>Moteur livré sans ajout d'huile. Veuillez ajouter de l'huile avant de commencer à utiliser. Inspectez le niveau d'huile du moteur avant chaque utilisation.</p>

INSTRUCTIONS DE SECURITE

Formation

- Lisez ces instructions attentivement. Soyez familier avec les commandes de l'outil et son utilisation appropriée.
- Les enfants et les personnes non familières avec ces instructions ne doivent jamais utiliser cette machine. Les lois locales peuvent restreindre l'âge de l'utilisateur. Seules les personnes entraînées et ayant pris connaissance de ce manuel d'instructions peuvent utiliser la machine.
- Ne travaillez jamais lorsque des gens, spécialement les enfants, ou animaux sont à proximité.
- Gardez en mémoire que l'utilisateur ou l'opérateur est responsable de tous accidents ou risques aux autres personnes ou leurs propriétés
- Si l'opération de cette machine est appliquée dans d'autres conditions que celles décrites ici, vous pourriez perdre votre garantie et / ou vous blesser.

Préparation

- Pendant le travail, portez toujours des chaussures de sécurité et de longs pantalons. N'utilisez pas la machine pieds nus ou à sandales ouvertes.
- Inspectez minutieusement la zone où la machine va être utilisée et enlevez tous les objets qui peuvent être touchés par l'appareil.
- N'utilisez pas la machine lorsque vous êtes fatigué, malade, ou si vous êtes sous l'influence de l'alcool, de drogues et/ou de médicaments.
- Gardez les gens ou les animaux loin de la zone de travail (avec une distance minimale de 10 m).
- Enlevez tous les obstacles de la zone de travail avant de commencer le travail (morceaux de bois, pierres, câbles métalliques, cordes, verres, etc...).
- Vérifiez que toutes les pièces et tous les composants de la machine soient fixés correctement.

ATTENTION – Le pétrole est hautement inflammable:

- Stockez les combustibles dans des contenaires désignés pour ce propos.
- Ravitaillez l'appareil seulement et toujours à l'extérieur et ne fumez pas pendant le ravitaillement.
- Ajoutez le combustible avant de démarrer l'engin. N'enlevez pas le couvercle du réservoir de carburant et n'ajoutez pas du combustible pendant que la machine est en marche ou lorsque la machine est chaude.
- Si le pétrole s'est renversé, ne tentez pas de démarrer l'engin; déplacez-le loin de la zone où le pétrole s'est déversé et évitez de créer une source d'ignition jusqu'à ce que les vapeurs de pétrole soient dissipés. Nettoyez soigneusement le pétrole et attendez que ca sèche complètement avant de mettre le moteur en fonctionnement.
- Remplacez tout réservoir de combustible et bouchon du conteneur en sécurité.
- Remplacez tous les silencieux défectueux.
- Avant chaque utilisation, inspectez visuellement pour voir si l'outil n'est pas usé ou endommagé. Remplacez les pièces et les verrous usés ou endommagés pour garder l'équilibre

Opération

- N'utilisez pas l'engin dans un espace confiné où de dangereuses vapeurs de monoxyde de carbone peuvent être collectées.
- Travaillez seulement sous la lumière du jour ou sous une bonne lumière artificielle.
- Assurez-vous de votre démarche et de votre équilibre lorsque vous travaillez sur des pentes.
- Marchez, ne courez pas avec la machine.
- Pour les machines rotatifs à roues, marchez à travers les pentes, ne jamais aller d'en haut en bas.
- Exercez une extrême précaution lors du changement de direction sur les pentes.
- Ne travaillez pas sur des pentes excessivement raides.
- N'utilisez pas la machine lorsque le sol est incliné de plus de 10°.
- Lorsque le sol est incliné de moins de 10°, ne remplissez pas le réservoir à plus de 2/3 de sa capacité.
- Travaillez toujours perpendiculairement à l'inclinaison de la terre, ne coupez jamais de haut en bas et faites attention lorsque vous changez de direction.
- Faites attention lorsque vous travaillez sur un terrain difficile (dur, pierreux...) ; il y a un risque de projections de matériaux, un blocage de la machine ou son endommagement; inspectez ces zones à risques avant d'y travailler.
- Utilisez une extrême précaution lors du renversement ou le tractage de la machine vers soi.
- Ne changez pas le réglage de direction de l'engin ou de mettre la machine en surrégime.
- Démarrez la machine prudemment et selon les instructions du fabricant et avec les pieds bien éloignés de l'outil.
- Ne mettez pas les mains ou les pieds près ou sous les pièces rotatives.
- Ne portez jamais ou levez la machine lorsqu'elle est en marche.
- Arrêtez l'engin:
 - A chaque fois que vous laissez la machine seule et sans surveillance.
 - Avant le ravitaillement.
- Réduisez le réglage de l'accélération durant l'extinction de la machine et, si l'engin est fourni avec un robinet d'isolement, fermez le robinet à la fin du travail.

Maintenance et stockage

- L'engin devra être arrêté lorsque l'on apporte des opérations de maintenance et de nettoyage, lors du changement d'outils ou lorsqu'il est transporté par des moyens autres que sous sa propre puissance.
- Gardez tous les verrous, vis et boulons bien serrés pour être sûr que la machine est en bonne condition de travail.
- Ne rangez pas l'outil avec le pétrole dans le réservoir dans un local lorsque des vapeurs peuvent porter une flamme nue ou une étincelle.
- Avant de ranger la machine, laissez-la complètement refroidir.
- Pour réduire le risque d'incendie, gardez l'appareil, son pot d'échappement et la zone de stockage du combustible sans matériaux végétales et graisses excessives.
- Remplacez les pièces endommagées ou usées.
- Si le réservoir de combustible doit être vidé, ceci devra être fait à l'extérieur.

Données techniques:

Modèle du motoculteur:	RAC139PTIL-A	RAC139PTIL6C-B
Modèle du moteur:	DB475	DB475
No du type d'approbation:	e13*2016/1628*2016/1628SYA1/P*04 37*00	e13*2016/1628*2016/1628SYA1/P*04 37*00
Puissance nominale:	2.5 kW	2.5 kW
Vitesse nominale:	3000/min	3000/min
Créneau:	139cm ³	139cm ³
Démarrage:	Recoil	Recoil
Capacité en huile:	0.50L, SAE 15W-40	0.50L, SAE 15W-40
Volume du réservoir:	1.20L	1.20L
Diamètre de la lame:	260mm	260mm
Trajectoire de la coupe:	360mm /	590mm
LwA:	93dB(A)	93dB(A)
Niveau de pression acoustique Lpa	75dB(A), K=3dB(A)	75dB(A), , K=3dB(A)
Niveau de puissance acoustique mesuré LwA:	90dB(A), K=3dB(A)	89.78dB(A), K=3dB(A)
Vibration:	Poignée gauche: 1.721m/s ² Poignée droite: 1.592m/s ² K=1,5m/s ²	Poignée gauche: 1.721m/s ² Poignée droite: 1.592m/s ² K=1,5m/s ²
Poids	33kg	35kg

Table des matières

- 1/ DESCRIPTION
- 2/ ASSEMBLAGE DE LA POIGNEE
- 3/ ASSEMBLAGE DE LA LAME
- 4/ CONSIGNES DE SECURITE GENERALE
- 5/ FONCTIONNEMENT
- 6/ TRANSPORT ET STOCKAGE
- 7/ PANNES-CAUSES-DEPANNAGE
- 8/ INSPECTIONS ET ENTRETIEN
- 9/ SCHEMA EXPLOSE
- 10/ DECLARATION DE CONFORMITE EC
- 11/ GARANTIE
- 12/ PANNE PRODUIT
- 13/ EXCLUSIONS DE GARANTIE

1-DESCRIPTION



- 1, Poignée de l'embrayage
- 2, Poignée gauche
- 3, Moteur de l'essence
- 4, Poignée droite
- 5, Lame
- 6, Boîte de vitesse en aluminium

2-ASSEMBLAGE DE LA POIGNEE

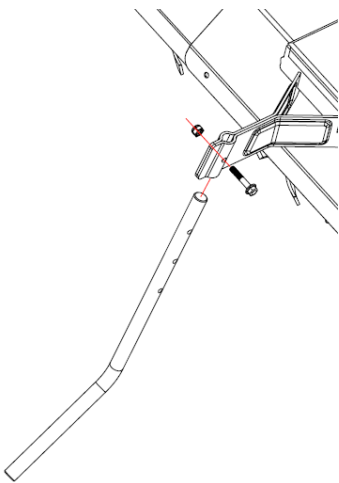
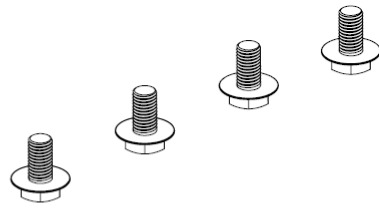
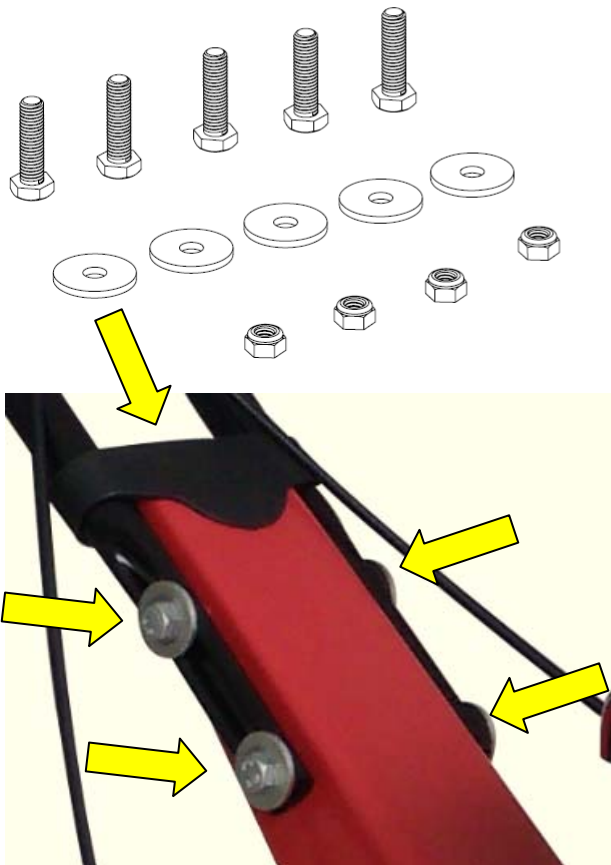

3-ASSEMBLAGE DE LA LAME

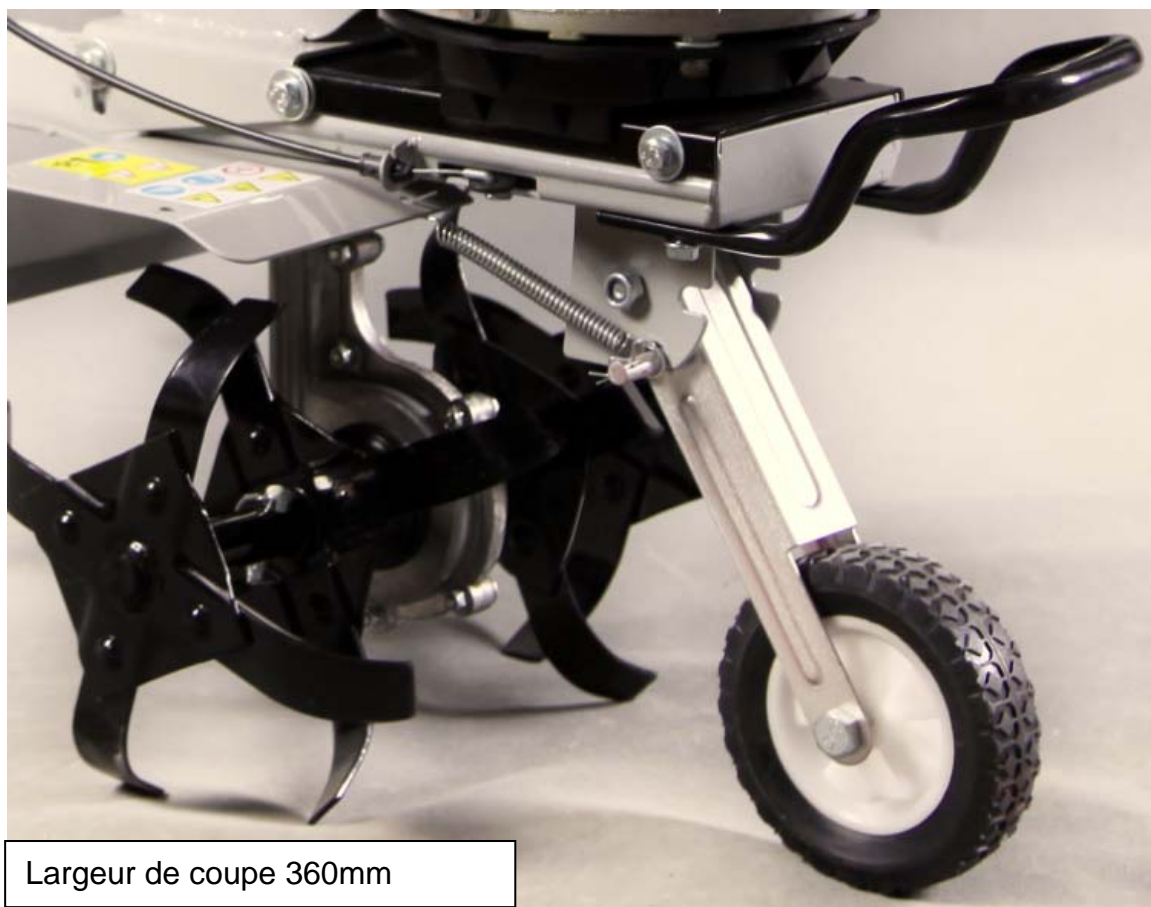

Largeur de coupe 360mm

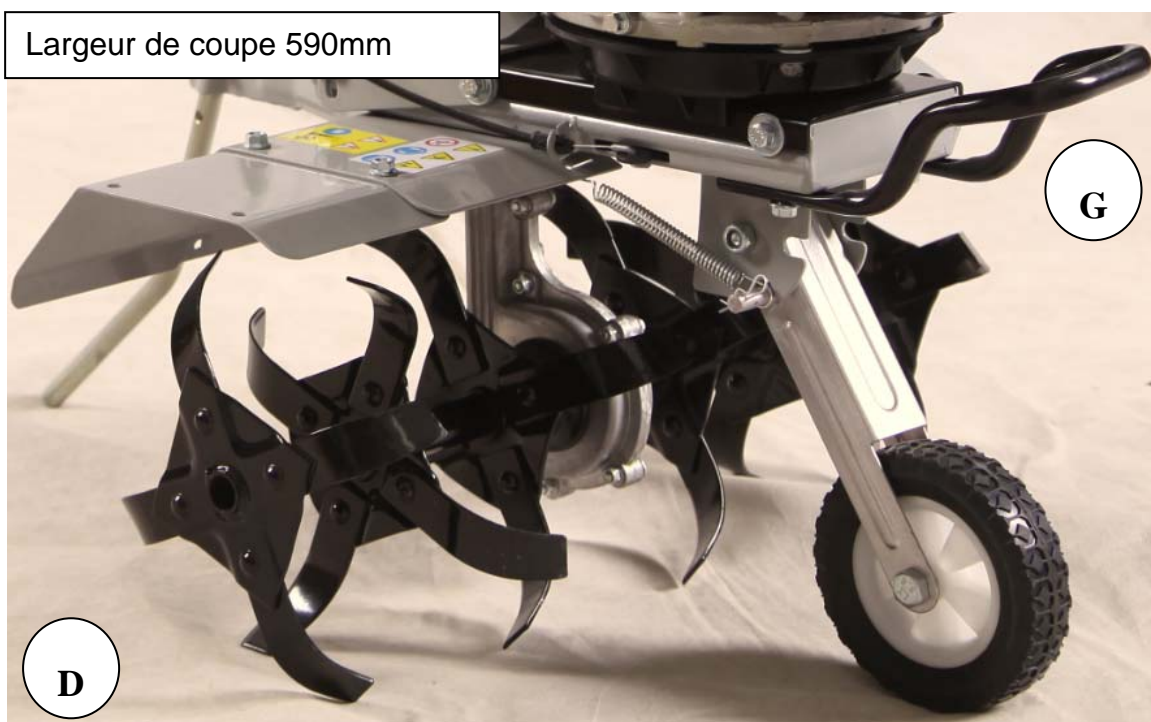

Largeur de coupe 590mm

D

G

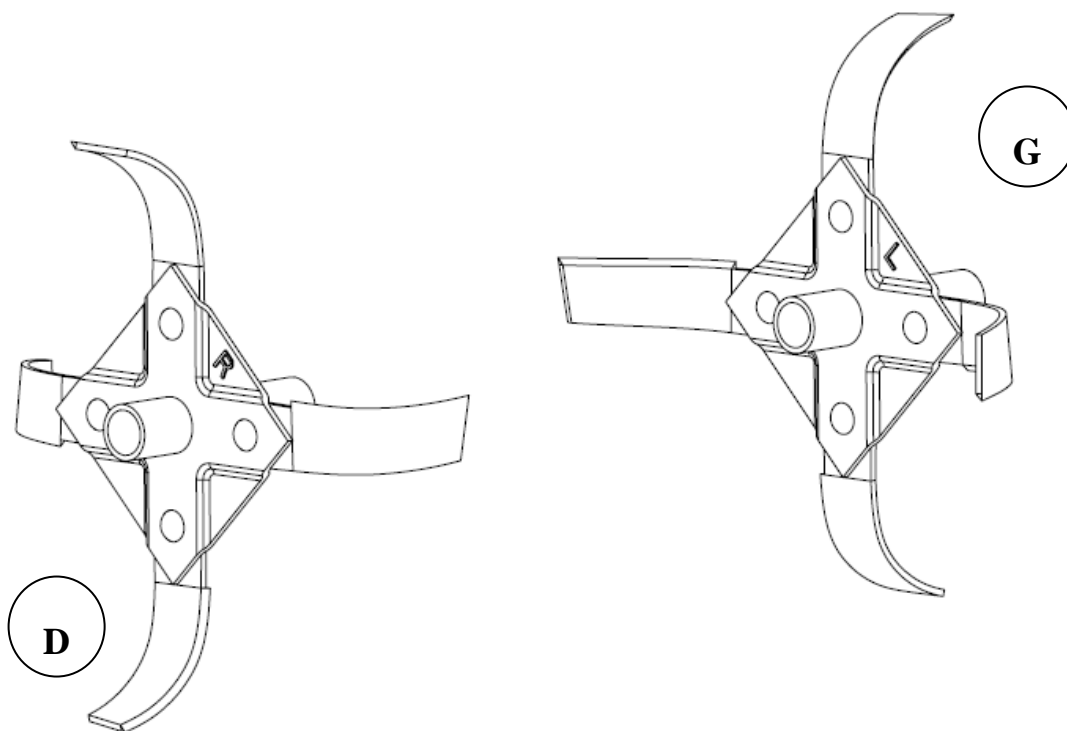

Remarque: L signifie la lame gauche qui est différente de la lame droite (R). L et R sont gravées sur la lame.

4-CONSIGNES DE SECURITE GENERALE

- * Veuillez lire attentivement le manuel d'instructions avant de commencer à utiliser la machine.
- * Veuillez respecter toutes les instructions de sécurité contenues dans le présent manuel.
- * Veillez sur la sécurité des autres personnes.
- * L'unité est équipée d'un frein à pied qui arrête les lames au bout de 3 secondes lorsque le levier de conduite est appuyé. Ne jamais tenter d'arrêter ou de basculer l'unité lorsque les lames tournent encore. Veuillez attendre que les lames s'arrêtent seules.
- * Si les lames entrent en contact avec les corps étrangers, veuillez arrêter immédiatement l'appareil et vérifier leur état. Continuer le travail uniquement si l'appareil n'a pas subi des dommages ;
- * Lors de l'utilisation, il est conseillé de marcher et non de courir.
- * Toujours marcher vers l'avant et ne jamais tirer l'appareil vers l'arrière.
- * Lors de l'opération sur une pente, toujours opérer dans le sens de la diagonale et jamais de haut en bas. Soyez très attentif lors du changement de la direction.
- * Lors du passage à travers les zones sans herbes ainsi que lors du transfert de l'appareil, les lames doivent être arrêtées.

5-FONCTIONNEMENT

Huile de moteur

Huile de moteur

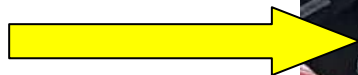

Avertissement: Le moteur est livré sans huile. Veuillez ajouter 0,50 litre d'huile avant l'utilisation.

L'huile doit être changée pour la première fois après 2 heures et ensuite toutes les 30 minutes. Inspectez le niveau de l'huile avant chaque utilisation. Le niveau d'huile doit toujours être entre MIN et MAX. Utiliser la jauge d'huile pour mesurer.

Type d'huile de moteur: SAE 15W-40, API SE ou SF, pour l'utilisation générale.

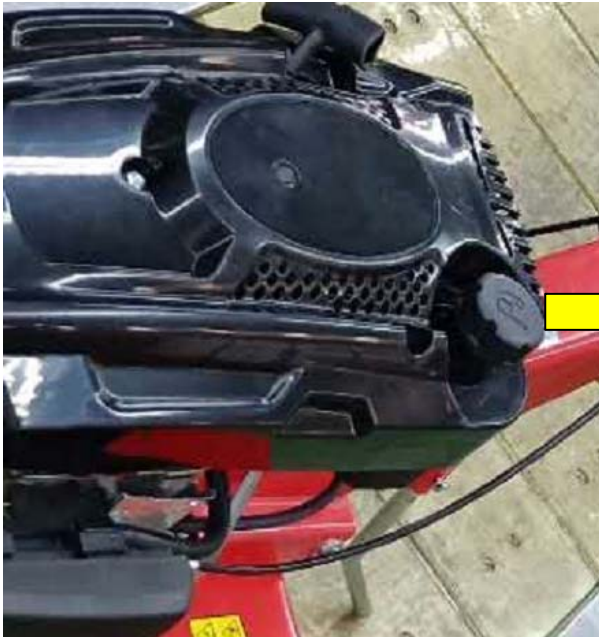

Essence

Capacité du réservoir d'essence: 1200ml

Type d'essence: Essence frais et sans plomb

Avertissement! Ne jamais remplir l'essence dans le réservoir de carburant lorsque la machine se trouve dans un endroit fermé ;

Avertissement! Evitez de mettre l'essence dans le réservoir de carburant lorsque le moteur fonctionne encore ou est chaud ;

Avertissement! Ne jamais fumer pendant le remplissage de l'essence dans le réservoir de carburant ;

Avertissement! Ne jamais utiliser le téléphone portable lors du remplissage de l'essence dans le réservoir d'essence ;

Avertissement! Ne jamais mélanger l'huile et le carburant

Guidage de la roue dans la position de travail

Mettre la roue en pos. B pendant le labourage.

ATTENTION!

Lors du transport de l'appareil, la roue doit être en position A.

L'appareil doit être systématiquement éteint lors du réglage de la roue !

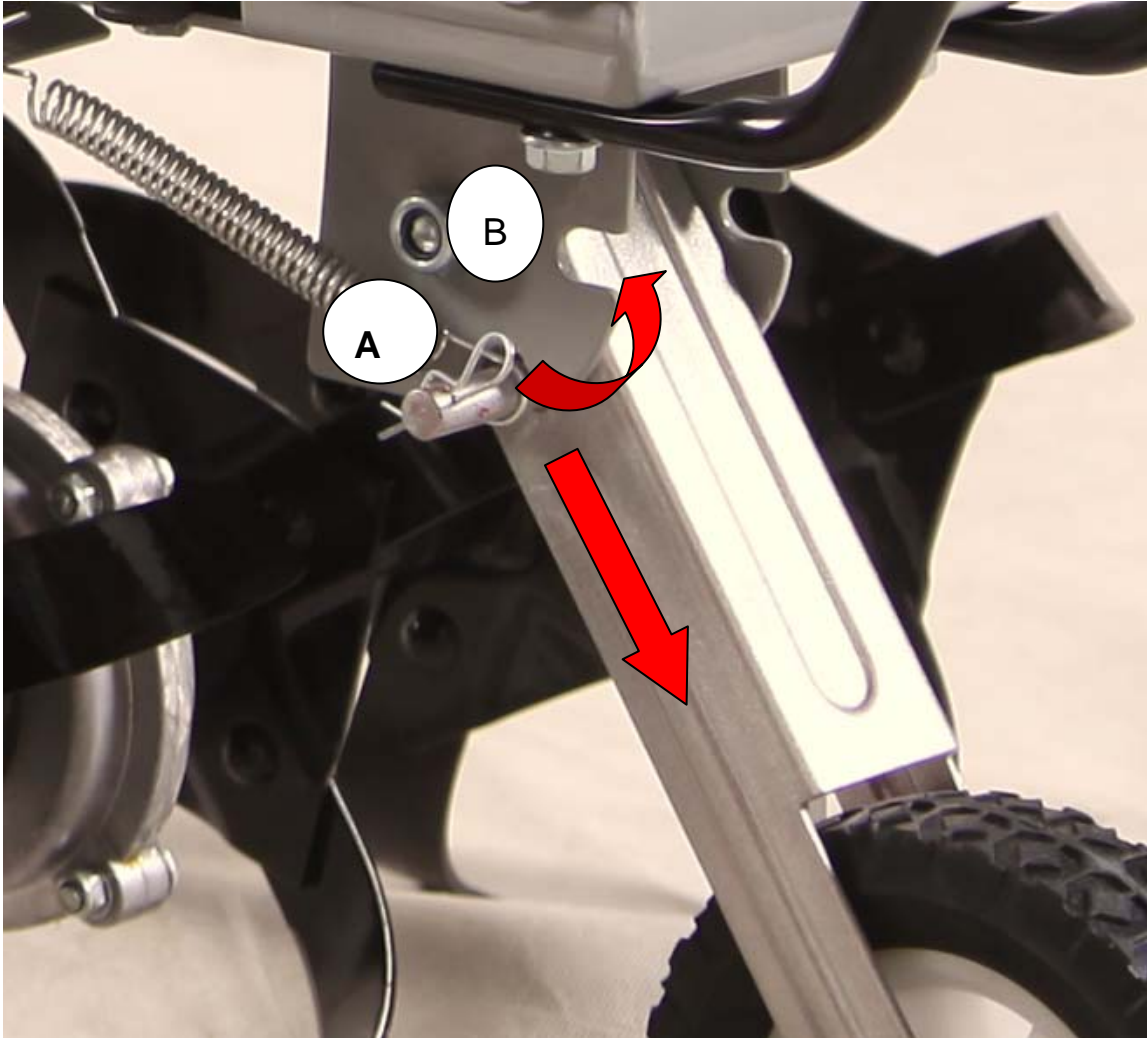

Démarrage du moteur à froid

Placer le levier en position de starter. Equilibrer le câble du démarreur. Le moteur devrait démarrer au bout de 3-5 coups. Régler le levier à la vitesse requise, ELEVE ou LENT et pousser la poignée de l'embrayage en 2 étapes contre la poignée.

Remarque: Si le moteur est chaud, il est possible de démarrer en position élevée/lente. Lorsque la poignée de l'embrayage rentre dans la position normale, le volant est désactivé mais le moteur continue de fonctionner.

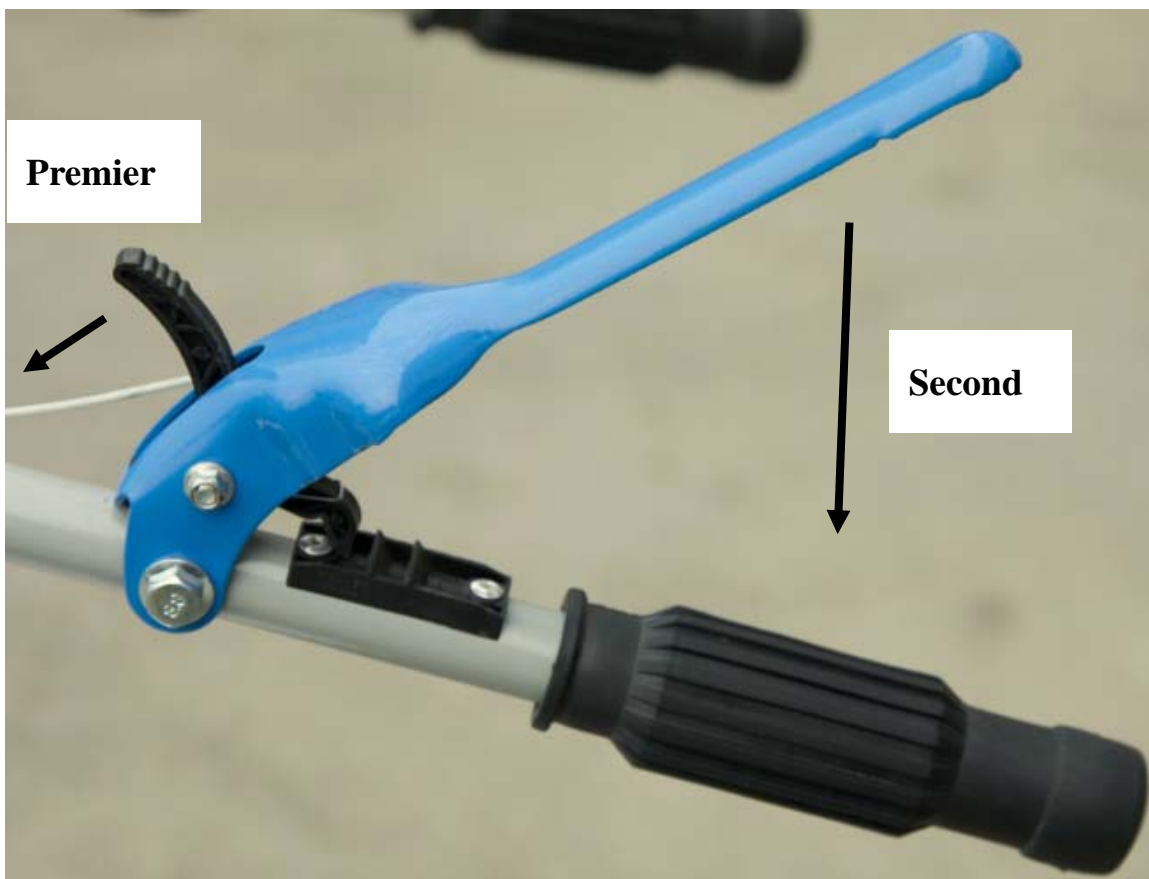

6- TRANSPORT ET STOCKAGE

- L'appareil doit uniquement être transporté avec le moteur éteint.
- Veuillez nettoyer correctement l'unité avant de le stocker.
- Veuillez stocker l'appareil dans un endroit sec et propre.



Il pourrait avoir fuite d'huile ou d'essence lors du transport. Veuillez sécuriser l'appareil tout en prenant des actions préventives pour protéger l'environnement de la contamination.

7- PANNES-CAUSES-DEPANNAGE

Trouble	Cause	Dépannage
Le moteur ne démarre pas	<ol style="list-style-type: none"> 1. Réservoir vide 2. Filtre d'air bouché 3. Absence de la bougie d'allumage 4. Moteur noyé 	<ol style="list-style-type: none"> 1. Remplir le réservoir, vérifier le niveau d'essence dans le carburateur et nettoyer le trou du couvercle avec une aiguille. 2. Nettoyer le filtre d'air. 3. Nettoyer la bougie d'allumage ou utiliser une nouvelle bougie. 4. Débrancher, nettoyer le tuyau, activer ensuite le câble de démarrage plusieurs fois avec la fiche débranchée.
Moteur défaillant	<ol style="list-style-type: none"> 1. Câble de démarrage débranché 2. Tuyau de carburant bloqué ou mauvaise qualité du carburant 3. Trou bloqué dans le couvercle du réservoir de carburant. 4. Eau ou débris à l'intérieur du système de carburant. 5. Filtre d'air saturé 	<ol style="list-style-type: none"> 1. Brancher fermement la fiche dans la prise. 2. Nettoyer le conduit de carburant, utiliser un carburant différent/nouveau. 3. Remettre à nouveau le couvercle du réservoir de carburant. 4. Vidanger le carburant et le remplir à nouveau 5. Nettoyer le filtre d'air
Le moteur s'arrête généralement lorsqu'il tourne au ralenti	<ol style="list-style-type: none"> 1. Intervalle d'allumage trop long, prise d'allumage défective. 2. Le carburateur n'est pas correctement fixé 3. Filtre d'air bloqué 	<ol style="list-style-type: none"> 1. Ajuster/remplacer la prise d'allumage 2. Régler le carburateur
La conduite ne fonctionne pas normalement	<ol style="list-style-type: none"> 1. Vérifier la tension du câble du levier de conduite 2. La conduite ne fonctionne pas 	<ol style="list-style-type: none"> 1. Ajuster le câble de tension si nécessaire. 2. Faire consulter l'appareil par des techniciens qualifiés
Vibrations excessives	<ol style="list-style-type: none"> 1. Dévisser les écrous de verrouillage 	<ol style="list-style-type: none"> 1. Serrer les écrous de verrouillage.

8- INSPECTION ET ENTRETIEN

8.1 Instructions de sécurité relatives aux inspections et à la maintenance

La machine pourrait pleinement jouer son rôle uniquement si les consignes d'entretien sont correctement respectées. Le non-respect desdites consignes pourrait entraîner des accidents et blessures.

- Avant de commencer tout travail sur l'appareil, il faut arrêter le moteur et débrancher le dispositif !
- Ne jamais utiliser des détergents agressifs pour le nettoyage. Ils pourraient provoquer l'endommagement ou la destruction de l'appareil.

8.2 Programme d'entretien et d'inspection

Intervalle de temps	Description
Avant le début du travail	<ul style="list-style-type: none">● Vérifier le niveau d'huile de moteur● S'assurer qu'il n'y a pas de parties dévissées
Après 25 heures de fonctionnement	<ul style="list-style-type: none">● Changer l'huile de moteur● Vérifier le niveau de l'huile de moteur● Nettoyer le filtre d'air● Retirer les débris d'huile des pièces tournantes à l'aide d'une brosse ou d'un outil approprié.● Nettoyer le corps de l'appareil avec un tissu doux.● Lorsque le débris a durci, l'appareil pourrait être nettoyé avec un tissu doux et de l'eau savonneuse.
Après 100 heures de fonctionnement	<ul style="list-style-type: none">● Vérifier, nettoyer ou remplacer la bougie d'allumage.

9- SCHEMA EXPLOSE

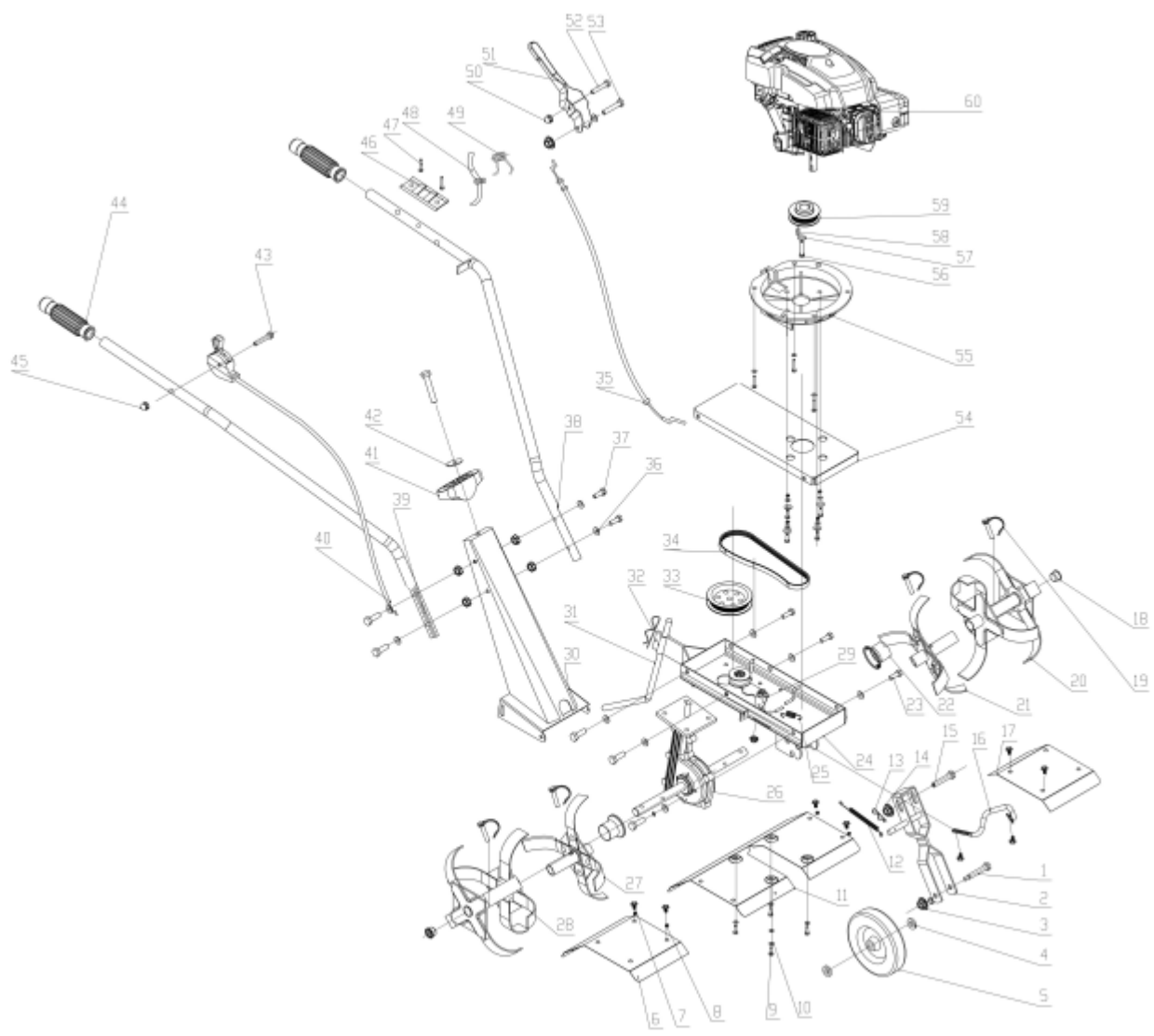

10- DECLARATION DE CONFORMITE EC



Déclaration de conformité

BUILDER

ZI - 32, rue Aristide Bergès – 31270 Cugnaux - France

Tel : +33 (0)5.34.502.502 Fax : +33 (0)5.34.502.503

Déclare que la machine désignée ci-dessous :

Motobineuse

Modèle :RAC139PTIL-A / RAC139PTIL6C-B

Numéro de série: 20200912557-20200912642 / 20200912643-20200912700

Le responsable du dossier technique: Mr.Olivier Patriarca

Est conforme aux dispositions de la directive « machine » 2006/42/CE et aux réglementations nationales la transposant ;

Est également conforme aux dispositions des directives européennes suivantes :

A la Directive CEM 2014/30 / EU

Directive d' émission (UE) 2016/1628

À la Directive relative à l'Émission du Bruit 2000/14/CE+2005/88/CE

Les mesures de bruit 90 dB(A) et le bruit garanti 93 dB(A)

Orgnisme certifié de la directive bruit : TÜV Rheinland Luxemburg GmbH

Est également conforme aux normes européennes, aux normes nationales et aux dispositions techniques suivantes :

EN 709: 1997+A4

EN ISO14982:2009

Toulouse, France

Le : 28-09-2020

Philippe MARIE / PDG

11. GARANTIE



GARANTIE

Le fabricant garantit le produit contre les défauts de matériel et de main-d'œuvre pour une période de 2 ans à compter de la date d'achat originelle. La garantie s'applique si le produit est à usage domestique. La garantie ne s'étend pas pour des pannes dues à l'usure et aux dommages normaux.

Le fabricant accepte de remplacer les pièces classées comme défectueuses par le distributeur désigné. Le fabricant n'accepte pas la responsabilité du remplacement de la machine, toute ou partie, et / ou des dommages s'ensuivant.

La garantie ne couvre pas les pannes dues :

- à la maintenance insuffisante.
- au montage, réglage ou opérations anormales du produit.
- aux pièces sujettes à l'usure normale.

La garantie ne s'étend pas :

- aux coûts d'expédition et d'emballage.
- à l'utilisation de l'outil dans un but autre que celui pour lequel il a été conçu.
- à l'usage et maintenance de la machine de manière non décrite dans le manuel d'utilisateur.

De par notre politique d'amélioration continue du produit, nous nous réservons le droit d'altérer ou de modifier les caractéristiques sans préavis. En conséquence, le produit peut être différent des informations contenues ci-dessus, mais une modification sera entreprise sans préavis si elle est reconnue comme une amélioration de la caractéristique précédente.

LIRE ATTENTIVEMENT LE MANUEL AVANT D'UTILISER LA MACHINE.

En commandant des pièces détachées, veuillez indiquer le numéro ou le code de la pièce, vous pouvez trouver cela dans la liste de pièces détachées dans ce manuel. Gardez le reçu d'achat ; sans lui, la garantie est invalide. Afin de vous aider avec votre produit, nous vous invitons à nous contacter par téléphone ou via notre site internet :

- **+33 (0)9.70.75.30.30**
- **<https://services.swap-europe.com/contact>**

Vous devez créer un « ticket » via leur plateforme.

- Inscrivez-vous ou créez votre compte.
- Indiquez la référence de l'outil.
- Choisissez l'objet de votre demande.
- Expliquez votre problème.
- Joignez ces fichiers : la facture ou le reçu de caisse, la photo de la plaque d'identification (numéro de série), la photo de la pièce dont vous avez besoin (par exemple : broches de la fiche de transformateur qui sont cassées).



12. PANNE PRODUIT

QUE FAIRE SI MA MACHINE TOMBE EN PANNE?

Si vous avez acheté votre produit en magasin :

- a) Videz le réservoir d'essence.
- b) Veillez à ce que votre machine soit complète (accessoires fournis) et propre ! Si ce n'est pas le cas le réparateur refusera la machine.

Se présenter au magasin avec la machine complète avec le ticket de caisse ou facture.

Si vous avez acheté votre produit sur un site internet :

- a) Videz le réservoir d'essence
- b) Veillez à ce que votre machine soit complète (accessoires fournis) et propre ! Si ce n'est pas le cas le réparateur refusera la machine.
- c) Créez un dossier SAV SWAP-Europe (ticket) sur le site : <https://services.swap-europe.com>
Au moment de faire la demande sur SWAP-Europe, vous devez joindre la facture et la photo de la plaque signalétique.

- d) Contactez la station de réparation pour s'assurer de ses disponibilités, avant de déposer la machine.

Se présenter en station de réparation avec la machine complète emballée, accompagnée de la facture d'achat et de la fiche de prise en charge station téléchargeable une fois la demande SAV effectuée sur le site SWAP-Europe

Pour les machines présentant une panne de moteurs constructeurs BRIGGS & STRATTON, HONDA et RATO veuillez vous referer à la notice.

Les réparations seront faites par les motoristes agréés de ces constructeurs, voir leur site :

- <http://www.briggsandstratton.com/eu/fr>
- <http://www.honda-engines-eu.com/fr/service-network-page;jsessionid=5EE8456CF39CD572AA2AEEDFD290CDAE>
- <https://www.rato-europe.com/it/service-network>

Veillez conserver votre emballage d'origine pour permettre les retours SAV ou emballer votre machine avec un carton similaire aux mêmes dimensions.

Pour toute question concernant notre SAV vous pouvez faire une demande sur notre site <https://services.swap-europe.com>

Notre hotline reste à votre écoute au +33 (9) 70 75 30 30.



13. EXCLUSIONS DE GARANTIE

LA GARANTIE NE COUVRE PAS :

- La mise en route et les réglages du produit.
- Les dommages consécutifs à une usure normale du produit.
- Les dommages consécutifs à une utilisation non conforme du produit.
- Les dommages résultants d'un montage ou d'une mise en route non conforme au manuel d'utilisation.
- Les pannes liées à la carburation au-delà de 90 jours et à l'encrassement des carburateurs.
- Les actes d'entretiens périodiques et standards.
- Les actes de modification et de démontage qui annulent directement la garantie.
- Les produits dont le marquage original d'authentification (marque, numéro de série) ont été dégradés, altérés ou retirés.
- Le remplacement des consommables.
- L'utilisation des pièces qui ne sont pas d'origine.
- La casse des pièces consécutive à des chocs ou projections.
- Les pannes des accessoires.
- Les défauts et leurs conséquences liés à toute cause extérieure.
- La perte d'éléments et la perte due à un vissage insuffisant.
- Les éléments de coupe et tout dommage lié au desserrage des pièces.
- Une surcharge ou surchauffe.
- Une mauvaise qualité de l'alimentation : tension défectueuse, erreur de voltage, etc.
- Les dommages consécutifs à la privation de jouissance du produit pendant le temps nécessaire aux réparations et plus généralement les frais d'immobilisation du produit.
- Les frais de contre-expertise établis par un tiers suite à un devis par une station de réparation SWAP-Europe
- L'utilisation d'un produit qui présenterait un défaut ou une casse constaté(e) et qui n'aurait pas fait l'objet d'un signalement immédiat et/ou d'une réparation auprès des services de SWAP-Europe.
- Les détériorations liées aux transports et au stockage*.
- Les lanceurs au-delà de 90 jours.
- Huile, essence, graisse.
- Les dommages liés à l'utilisation de carburants ou lubrifiants non conformes.

* Conformément à la législation du transport les détériorations liées aux transports doivent être déclarées aux transporteurs dans les 48 heures maximum après constat par lettre recommandée avec accusé de réception.

Ce document est un complément de votre notice, liste non exhaustive.

Attention : toute commande doit être vérifiée en présence du livreur. En cas de refus de celui-ci vous devez simplement refuser la livraison et notifier votre refus.

Rappel : les réserves n'excluent pas la notification par courrier recommandé A/R dans les 72h.

Information :

Les appareils thermiques doivent être hivernés à chaque saison (service disponible sur le site SWAP-Europe)
Les batteries doivent être chargées avant d'être stockées.